



TB1216 TB1620

Tendireggia ad alto tensionamento (Alimentato a batteria)



INDICE

1. INTRODUZIONE ALLA LINEA DI PRODOTTI ROMEO MAESTRI TB1216 - TB1620
- 1.1 Descrizione dei componenti principali
- 1.2 ESEMPIO NUMERO MODELLO/VERSIONE
2. NUMERI E SPECIFICHE MODELLO/VERSIONE:
3. ISTRUZIONI PER LA SICUREZZA
4. IMPOSTAZIONI PRELIMINARI
- 4.1 Introduzione ai componenti operativi (Fig. 2)
- 4.2 INDICATORI LUMINOSI LED SUL PANNELLO DI CONTROLLO
- 4.3 ISTRUZIONI OPERATIVE DEL PANNELLO DI CONTROLLO
- 4.3.1. Installazione della copertura del pannello di controllo
- 4.4 Caricamento della batteria
- 4.5 Installazione e rimozione della batteria
- 4.6 Impostazione della tensione e del tempo di saldatura
- 4.6.1. Regolazione della tensione
- 4.6.2. Regolazione tempo di saldatura
- 4.6.2.1. Migliore regolazione dell'efficienza della saldatura
- 4.7 Regolazione della larghezza della reggetta
- 4.7.2. Sostituzione della guida posteriore della reggetta
5. FUNZIONAMENTO
- 5.1 Reggiatura del pacco
- 5.2 Inserimento della reggetta nell'alloggio
- 5.3 Tensione della reggetta
- 5.4 Saldatura delle reggette
- 5.5 Rimozione del tendireggia dalle reggette
6. MANUTENZIONE E RIPARAZIONE
7. PULIZIA DAI RESIDUI DI REGGETTA
- 7.1 Pulizia della ruota d'alimentazione
- 7.2 Pulizia del morsetto reggetta
8. SOSTITUZIONE DELLE PARTI SOGGETTE AD USURA
9. ACCESSORI OPZIONALI
- 9.1 Batteria agli ioni di litio (Articolo nr. RE-ZPK-9380)
- 9.2 Caricatore batteria (Bosch AL1860CV, Articolo nr. RE-2382-xx)
- 9.3 Piastra resistente all'usura (Articolo nr. RE-9288)
- 9.4 Gancio (Articolo nr. RE-9287)
10. Garanzia
1. INTRODUZIONE ALLA LINEA DI PRODOTTI ROMEO MAESTRI TB1216 - TB1620

La linea di prodotti ROMEO MAESTRI TB1216 - TB1620 è composta da tendireggia ad alto tensionamento per reggette PP o PET, alimentati a batteria. Ogni apparecchio è alimentato da un solo motore C/D che attiva sia il meccanismo di tensione, sia quello di saldatura a vibrazione.

1.1 Descrizione dei componenti principali

Componenti come mostrati
nella Fig. 1:

- | | | |
|--------------------------------|------------------------------|-----------------------------------|
| (1) Pannello di controllo | (7) Tasto di tensione | (13) Morsetti saldatura inferiore |
| (2) Paraurti | (8) Braccio di tensione | (14) Testa di saldatura |
| (3) Motore senza spazzole | (9) Coperchio laterale | (15) Taglierino |
| (4) Impugnatura | (10) Guida frontale reggetta | (16) Guida reggetta posteriore |
| (5) Tasto di rilascio batteria | (11) Morsetti reggetta | (17) Leva di funzionamento |
| (6) Leva di saldatura | (12) Ruota d'alimentazione | (18) Batteria agli ioni di litio |

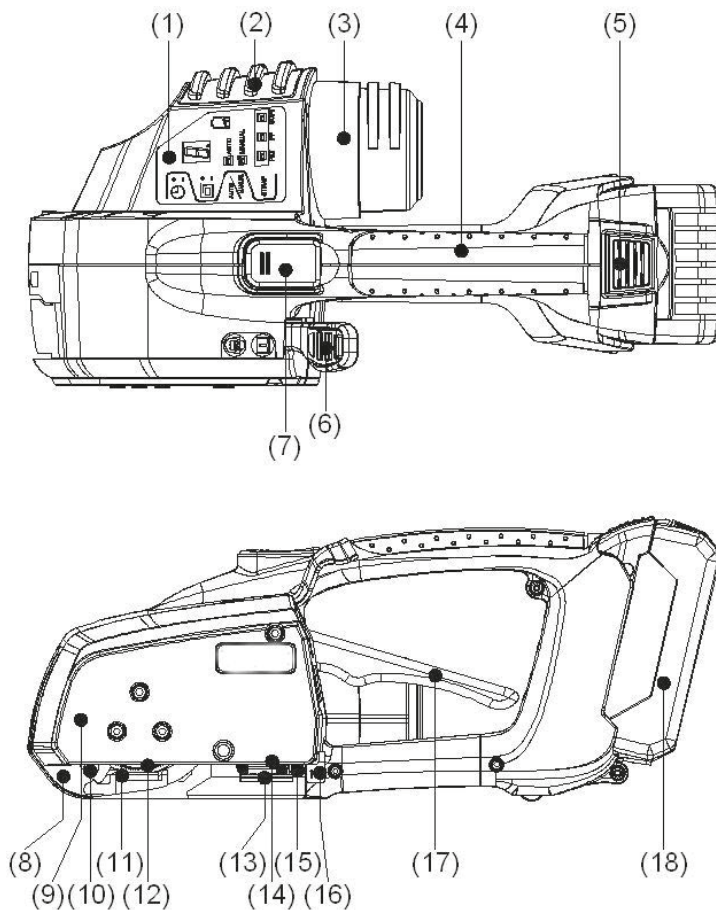

FIG. 1. Descrizione dei componenti principali TB1216/TB1620

2. NUMERI E SPECIFICHE MODELLO/VERSIONE:

Modello/Versione	Vtaggio caricatore	Reggetta	Larghezza reggetta		Spessore reggetta		Intervallo di tensione	Efficienza di saldatura
			mm	pollici	mm	pollici		
TB1216	100 Va.c.	PP & PET	12~16	1/2~5/8	0.65~1.27	0.026~0.05	10~250 kgs	85 ± 5%
	115 Va.c.							
	230 Va.c.							
TB1620	240 Va.c.	PP & PET	16 & 19	5/8 & 3/4	0.70~1.27	0.028~0.05	40~400 kgs	
	100 Va.c.							
	115 Va.c.							
TB1620	230 Va.c.	PP & PET	16 & 19	5/8 & 3/4	0.70~1.27	0.028~0.05	40~400 kgs	
	240 Va.c.							

OSSERVAZIONI

A. Dimensioni
(Dimensioni attrezzo con batteria)

Lunghezza: Approx. 320.00 mm/ 12.6"

Larghezza: Approx. 150.00 mm/ 6"

Altezza: Approx 130.00 mm/ 5"

B. Peso:

APPARECCHIO TB1216/TB1620: Approx. 2.80 kgs(6.16 libbre)

BATTERIA agli ioni di litio TB1216/TB1620: Approx. 0.6 kgs(1.32 libbre)

C. Rumorosità:

Livello pressione del suono: 85 dB (A)

Livello di potenza del suono: 94 dB (A)

D. Vibrazione:

Vibrazione braccio: 3.9 m/sec. (approssimazione K=1,5 m/sec.)

E. Tensione:

TB1216 La tensione è regolabile da: 10 kg ~ 250 kg ± 5 %.

TB1620: La tensione è regolabile da: 40 kg ~ 400 kg ± 5 %.

NOTA: Le prestazioni della tensione variano in base alle specifiche ed alla qualità della reggetta e dalla carica rimanente della batteria.

(Fare riferimento alla sezione 4.6.1 "Regolazione della tensione".)

F. Velocità tensione:

TB1216: 185 mm/sec.

TB1620: 133 mm/sec.

G. Regolazione tempo di saldatura:

0.3 secondi ~ 2.7 secondi (0.3 secondi/incremento)

H. Efficienza di saldatura:

85% ± 5% verificata con reggetta a condizioni e specifiche normali.

NOTA: L'efficienza di saldatura varia in base alla qualità della reggetta, alla carica rimanente della batteria

(Fare riferimento alla sezione 4.6.2 "Regolazione tempo di saldatura")

I. Batteria:

Per TB1216/TB1620: BOSCH (Articolo n. RE-ZPK-9380)

Vtaggio/Capacità 18 Vcc/4.0 Ah Li-Ion.

NOTA:

- 1. La batteria Li-Ion può non funzionare quando la temperatura dell'ambiente è inferiore a -10 °C ~ 40 °C (14 °F ~ 104 °F). In tali condizioni, usare batterie Li-Ion con adeguato intervallo di temperatura**

(Articolo nr. RE-ZPK-9380 Batteria Li-Ion, 18 V cc, 4.0 Ah Li-Ion)

- 2. Cicli di reggiatura con batteria nuova e completamente carica:**

TB1216/TB1620: Approx. 320 reggiature con reggetta PET 19 mm x 1.0 mm,

Approx. 440 reggiature con reggetta PET 16 mm x 1.0 mm,

Approx. 550 reggiature con reggetta PP 15 mm x 0.80 mm.

I cicli di reggiatura variano in base alla qualità ed alle specifiche della reggetta, alla tensione impostata, alle abitudini operative, alle condizioni ambientali ed alla distanza di tensione. (I numeri di cicli di reggiatura approssimativi sono testati con reggette di qualità normale con una batteria agli ioni di litio nuova e completamente carica, Articolo nr. RE-ZPK-9380).

- 3. Durata: Approx. 2000 ricariche (la durata varia in base alle abitudini di scarica e ricarica).**
- 4. Fare riferimento a "4.4. Ricarica batteria" in merito all'uso e alla conservazione della batteria.**

5. Temperatura d'immagazzinamento: -20 °C ~ 60°C (-20 °C ~ 20 °C sarebbe meglio)
6. Umidità d'immagazzinamento: 65% ± 20%
7. Temperatura ambiente: -10 °C ~ 40 °C
8. La temperatura ambiente media per il caricamento è 0 °C ~ 45 °C, l'efficienza di caricamento diminuisce se la temperatura ambiente è superiore a 45 °C o inferiore a 0 °C che può condurre al deterioramento delle prestazioni e guasto della batteria.

(Fare riferimento alla sezione 3. "ISTRUZIONI PER LA SICUREZZA" e le note sulla sicurezza BOSCH per precauzioni ambientali, riciclo e sicurezza della batteria.)

Batteria Li-Ion BOSCH (N. RE-ZPK-9380) conforme ai requisiti di sicurezza UN38.3.

J. Caricatore Bosch:

Per TB1216/TB1620 (Articolo nr. RE-2382-xx, Caricatore Bosch nr. AL1860):

Tempo di carica: 30 minuti in condizioni normali.

(Fare riferimento al Manuale utente del caricatore Bosch per i dettagli e le precauzioni di sicurezza.)

K. Reggette adatte:

TB1216/TB1620 lavorano con reggette sia PP sia PET (fare riferimento alla sezione 2 "NUMERI E SPECIFICHE MODELLO/VERSIONE"). La capacità di saldatura della reggetta deve essere conforme allo standard richiesto dall'attrezzo.

OSSERVAZIONI

1. Ciascun attrezzo è dotato di: tendireggia per reggette alimentato a batteria, una batteria agli ioni di litio, un caricatore Bosch (con manuale), spazzola per la pulizia, kit regolazione larghezza reggetta (incl. guide reggetta anteriore e guide reggetta posteriore), coperchio pannello di controllo e manuale d'istruzioni, ecc.
2. Tutte le specifiche elettriche e meccaniche sono conformi alla maggior parte degli standard sulla sicurezza. Fare riferimento all'etichetta ed alla confezione per informazioni dettagliate.
3. Le specifiche del caricatore variano in base ai diversi requisiti delle varie aree/zone.
4. La maggioranza dei componenti di questo attrezzo è fatta di materiali riciclabili. Fare riferimento al marchio di riciclaggio di ciascun componente.
5. I prodotti e le specifiche sono soggetti a modifica senza preavviso.

3. ISTRUZIONI PER LA SICUREZZA

Quando si utilizza questo apparecchio, devono sempre essere seguite le precauzioni di sicurezza di base per ridurre il rischio di incendi, perdite di elettroliti della batteria e lesioni personali; le precauzioni includono, ma non si limitano a quanto segue:

Leggere tutte le istruzioni prima di far funzionare questo prodotto e conservarle per riferimenti futuri.

Etichette apposte sull'apparecchio:

Prima dell'uso prendere nota e attenersi alle precauzioni elencate sull'etichetta di sicurezza, alle informazioni sull'impostazione predefinita di larghezza e spessore della reggetta e alle informazioni del produttore riportate sull'etichetta del prodotto. Notare la posizione delle etichette sul tendireggia.



(1) Etichetta di sicurezza



Indossare sempre occhiali protettivi, paraorecchie e mascherina per proteggersi dai possibili gas di scarico, fumi e polvere ecc. durante il funzionamento; diversamente si possono subire infortuni gravi.



Leggere attentamente tutte le istruzioni prima di far funzionare questo prodotto.

Non toccare la ruota di alimentazione con le mani per evitare infortuni.

(2) L'etichetta del produttore riporta il numero del modello, numero di serie, paese d'origine e marchio CE.

AMBIENTE OPERATIVO

- Non esporre né utilizzare l'attrezzo in ambienti bagnati o polverosi.
- Non utilizzare l'attrezzo in luoghi ove si rischia di provocare incendi o esplosioni o in prossimità di sostanze infiammabili incluso tra l'altro polveri sottili e gas.
- Mantenere pulita l'area di lavoro. Aree di lavoro disordinate tendono a provocare lesioni.

PRECAUZIONI OPERATIVE

- Utilizzare l'apparecchio in modo appropriato: in accordo alle istruzioni di questo manuale. Non utilizzare l'apparecchio per nessun compito che esuli dagli scopi cui è inteso il prodotto.
- Utilizzare solamente gli accessori ed i componenti raccomandati, accessori e componenti impropri possono danneggiare l'attrezzo oppure provocare lesioni personali oppure annullare la garanzia.

- Quando si usa l'apparecchio, collocare sé stessi e l'altro personale ad una distanza di sicurezza dall'estremità libera della reggetta. L'estremità libera della reggetta può muoversi in modo disarticolato e ferire l'utente o gli osservatori.
- Mantenere il peso corporeo e l'equilibrio su entrambi i piedi quando si fa funzionare l'attrezzo. Non utilizzare l'attrezzo quando ci si trova in posizioni strane.
- Stare sempre vigili. Guardare quello che si sta facendo. Usare buon senso. Non far funzionare l'attrezzo quando si è stanchi.
- Evitare l'accensione accidentale o la pressione non intenzionale del tasto di tensione.
- Evitare lunghi tempi di funzionamento del motore, che possono provocare danni al sistema di controllo e alle parti meccaniche.
- Vestirsi in modo adeguato. Non indossare abiti larghi o giuochi. Potrebbero essere afferrati dalle parti in movimento. Quando si lavora all'esterno si raccomanda di indossare guanti di gomma e scarpe antiscivolo. Indossare una cuffia per contenere i capelli lunghi.

REGGETTA

- *Utilizzare solamente le reggette specificate in questo manuale. Reggette di qualità mediocre, oppure reggette dalle specifiche improprie, possono ridurre le prestazioni di tensione e saldatura, e causare rottura delle reggette o problemi di slittamento.*

ESAME DEL PUNTO DI SALDATURA

- Controllare il punto di saldatura dopo ciascuna saldatura. Eseguire di nuovo la reggiatura dell'articolo se il punto di saldatura è mediocre, in modo da proteggere i beni. Regolare il tempo di saldatura in base alle istruzioni di questo manuale per raggiungere la migliore efficienza di saldatura.

PRECAUZIONI SULLA PROCEDURA DI TENSIONE

- Quando la tensione eccede il punto di rottura della reggetta, questa si strapperà ed il rapido movimento delle due estremità può ferire l'utente e gli osservatori. **Non regolare la tensione oltre il punto di rottura della reggetta per evitare pericoli.**
- I lati o gli angoli acuminati del carico possono provocare la rottura della reggetta durante la procedura di tensione.
- *Utilizzare le appropriate protezioni sugli angoli se il carico ha lati o angoli acuminati.* Si raccomanda di regolare la tensione aumentandola gradualmente se non si conosce l'esatto punto di rottura della reggetta.

INFORMAZIONI AMBIENTALI, DI RICICLAGGIO E PRECAUZIONI DI SICUREZZA DELLA BATTERIA

- *Non smaltire la batteria nei rifiuti domestici, in acqua o fuoco.*

- Non immagazzinare la batteria insieme con oggetti metallici per evitare il rischio di cortocircuiti.
- **Non aprire la batteria.** Conservarla in luogo asciutto.
- **Non tentare mai di cortocircuitare la batteria collegando il terminale positivo (+) e quello negativo (-).**
- **Estrarre la batteria dall'attrezzo se non è utilizzato per periodi prolungati.** Questa buona abitudine prolunga la durata della batteria.
- **Rimuovere la batteria del caricatore non appena il processo di carica è completato.**
- **Una batteria completamente carica perde gradualmente la sua potenza quando non in uso.** Attivare la batteria a piena carica ogni 6 mesi.
- **Quando il LED di alimentazione della batteria sul pannello di controllo dell'attrezzo lampeggia di rosso con un allarme sonoro "beep" continuo, ricaricare la batteria.**
- **Usare batterie agli ioni di litio BOSCH (Art. nr. RE-ZPK-9380) solo per TB1216/TB1620. La batteria art. RE-ZPK-9380 è adatta solo per caricatori BOSCH (AL1860CV, Art. nr. RE-2382-xx), nessun adattatore è necessario per ricaricare la batteria nr. RE-ZPK-9380. L'uso di caricatori impropri o l'uso inappropriato dell'apparecchio può provocare scosse elettriche, surriscaldamento, esplosione, incendio o perdita degli elettroliti corrosivi della batteria e invalidare la garanzia.**
- Se gli elettroliti corrosivi entrano in contatto con il corpo, lavare immediatamente la parte con acqua.

PRECAUZIONI DI SICUREZZA PER IL CARICATORE

- Leggere e attenersi alle istruzioni di sicurezza riportate nel manuale del caricatore prima di utilizzarlo.
- Assicurarsi che la batteria sia pulita e asciutta prima di inserirla nel caricatore.

MANUTENZIONE E RIPARAZIONE

- Una buona manutenzione e la pulizia dell'attrezzo, ne assicurano il funzionamento normale e le buone prestazioni. Quando necessario, cambiare le parti con ricambi originali, oppure montare gli accessori raccomandati in base alle istruzioni di questo manuale. L'utilizzo di ricambi non originali, o il montaggio di accessori non raccomandati, può provocare gravi pericoli. Se si verifica qualsiasi tipo di danno, mettersi in contatto con il concessionario autorizzato dal produttore per la riparazione.

Non cercare di riparare o sostituire da sé parti fatta eccezione per le parti usurate auto sostituibili indicate con in "Elenco parti usurabili TB1216/TB1620" (Pag. 23) riportato nella sezione 8. Diversamente si annullerà la garanzia.*

- **Non modificare la struttura dell'attrezzo o qualsiasi parte da sé. Diversamente si annullerà la garanzia.**
- Controllare le parti danneggiate. Prima di continuare ad utilizzare l'attrezzo, è necessario controllare la parte o il com-

ponente danneggiato per determinare che funzioni in modo appropriato e che esegua la funzione per cui è inteso.

Controllare che le parti mobili siano allineate e che si muovano liberamente; controllare la rottura, il montaggio e qualsiasi altra condizione che potrebbe influenzarne il funzionamento. Non far funzionare l'attrezzo con parti rotte o consumate.

- **Rimuovere la batteria dall'apparecchio prima della manutenzione o della sostituzione delle parti usurate autosostituibili.**
- Fare riferimento alla sezione **6 "MANUTENZIONE E RIPARAZIONE"** per informazioni dettagliate.

ISTRUZIONI PER UN BUON MANTENIMENTO

* Riporre l'apparecchio e la batteria separatamente in un luogo pulito ed asciutto quando non sono in uso. Tenere lontano dalla portata dei bambini.

* Non permettere a persone non competenti di toccare l'apparecchio. Tali persone devono essere tenute lontane dall'area di lavoro.

REGOLE DI SICUREZZA GENERALI

ATTENZIONE!

Leggere tutte le istruzioni. La non osservanza di tutte le istruzioni riportate di seguito può provocare scossa elettrica, incendio e/o infortuni gravi. Il termine "attrezzo alimentato" in tutti gli avvisi riportati di seguito si riferisce all'attrezzo alimentato (senza fili) a batteria.

CONSERVARE QUESTE ISTRUZIONI:

Area di lavoro

- a) Mantenere l'area di lavoro pulita e ben illuminata. Aree di lavoro disordinate o buie tendono a provocare incidenti.
- b) Non utilizzare strumenti alimentati in ambienti esplosivi, come ad es. in presenza di liquidi infiammabili, gas o polvere. Gli attrezzi alimentati creano scintille che possono accendere la polvere o i fumi.
- c) Tenere bambini e osservatori lontani dall'attrezzo in funzione. Qualsiasi distrazione può essere causa di perdita di controllo

Sicurezza elettrica

- a) Evitare qualsiasi contatto con le superfici a massa o a terra, quali tubi, radiatori, fornelli e frigoriferi. In caso di messa a terra o massa del corpo, sussiste maggiore rischio di scosse elettriche.
- b) Non esporre gli attrezzi alimentati alla pioggia o all'umidità. La penetrazione di acqua negli attrezzi alimentati aumenterà il rischio di scosse elettriche.

Sicurezza personale

- a) Durante l'uso degli attrezzi alimentati state in allerta, verificate ciò che state eseguendo e adottate sempre il buon

senso. Non utilizzare gli attrezzi alimentati qualora siate stanchi, sotto l'influenza di farmaci, alcol o cure mediche. Anche un attimo di disattenzione durante l'uso degli attrezzi potrebbe essere causa di gravi lesioni personali.

- b) Utilizzate l'attrezzatura di sicurezza. Indossare sempre una protezione per gli occhi. L'attrezzatura di sicurezza, quali maschera facciale, calzature antiscivolo, caschi o protezioni oculari ridurrà il rischio di lesioni personali.
- c) Prima di attivare l'attrezzo alimentato, rimuovete qualsiasi chiave di regolazione. Lasciando la chiave in un componente in rotazione dell'attrezzo, sussiste il rischio di lesioni personali.
- d) Mantenersi in equilibrio. Mantenersi sempre su due piedi, in equilibrio stabile. Ciò consente di controllare al meglio l'attrezzo in caso di situazioni impreviste.
- e) Vestirsi in modo adeguato. Non indossare abiti larghi o gioielli. Tenere i capelli, gli abiti e i guanti lontano dalle parti in movimento. Abiti larghi, gioielli e capelli lunghi potrebbero impigliarsi nelle parti in movimento.
- f) In caso di dispositivi provvisti di collegamento ad apparecchiature di rimozione e raccolta polveri, verificare che queste siano collegate e utilizzate in modo adeguato. L'utilizzo di questi dispositivi può ridurre i rischi connessi alle polveri.

UTILIZZO E MANUTENZIONE DEGLI ATTREZZI ALIMENTATI

- a) Prima di inserire la batteria, assicurarsi che l'interruttore sia su Off. Se la batteria viene inserita in un utensile con l'interruttore su On ci si espone al rischio d'incidenti.
- b) Ricaricare la batteria esclusivamente con il caricatore specificato dal produttore. Un caricatore adatto per un tipo di batteria può esporre al rischio d'incendio se usato con una batteria diversa.
- c) Utilizzare gli attrezzi alimentati solo con le batterie indicate. L'uso di batterie diverse può esporre al rischio di infortuni e incendi.
- d) Quando non è in uso, la batteria va conservata lontana da oggetti metallici come graffette, monete, chiavi, chiodi, viti o altre minuterie in metallo che possono creare contatto tra i poli. Il cortocircuito dei poli di una batteria può causare ustioni o incendi.
- e) In condizioni di sovraccarico, le batterie possono perdere liquido: evitare di toccarlo. In caso di contatto accidentale, sciacquare con acqua. Se il liquido entra a contatto con gli occhi, rivolgersi ad un medico. Il liquido che fuoriesce dalla batteria può causare irritazioni o ustioni.
- f) Non sovraccaricare l'utensile. Usare l'attrezzo alimentato adatto al lavoro da eseguire. Utilizzando l'attrezzo adatto si potrà lavorare meglio e con maggiore sicurezza, alla velocità per cui è stato progettato.
- g) Non utilizzare attrezzi alimentati con interruttori difettosi. Un attrezzo alimentato che non può essere controllato mediante l'interruttore è pericoloso e deve essere riparato.

- h) Estrarre la batteria dall'attrezzo alimentato prima di fare ogni regolazione, di sostituire gli accessori o di riporre l'utensile. Queste precauzioni di sicurezza riducono le possibilità che l'utensile venga messo in funzione inavvertitamente.
- i) Custodire gli attrezzi alimentati non utilizzati al di fuori della portata dei bambini. Non fare usare l'apparecchio a persone che non sono abituate ad usarlo o che non abbiano letto le presenti istruzioni. Gli attrezzi alimentati sono pericolosi se utilizzati da persone inesperte.
- j) Effettuare accuratamente la manutenzione dell'apparecchio. Verificare che le parti mobile dello strumento funzionino perfettamente e non s'inceppino, che non ci siano pezzi rotti o danneggiati al punto tale da limitare la funzionalità dell'apparecchio stesso. Far riparare le parti danneggiate prima di utilizzare l'apparecchio. Numerosi incidenti vengono causati da attrezzi alimentati la cui manutenzione è stata effettuata poco accuratamente.
- k) Mantenere affilati e puliti gli utensili da taglio. Gli utensili da taglio curati con particolare attenzione e con taglianti affilati s'inceppano meno frequentemente e sono più facili da controllare.
- l) Utilizzare attrezzi alimentati, accessori, strumenti, ecc. in conformità con le presenti istruzioni e secondo quanto previsto per questo tipo specifico di apparecchio. Osservare le condizioni di lavoro ed il lavoro da eseguirsi durante l'impiego. L'impiego di attrezzi alimentati per usi diversi da quelli consentiti potrà dar luogo a situazioni di pericolo.

ASSISTENZA

- a) Fare riparare l'attrezzo alimentato solo ed esclusivamente da personale specializzato e solo impiegando pezzi di ricambio originali. In tal modo potrà essere salvaguardata la sicurezza dell'attrezzo.

AVVISO

- Non smaltire le apparecchiature elettriche insieme ai rifiuti domestici, utilizzare strutture di raccolta separate.
- Per informazioni sui sistemi di raccolta disponibili, contattare le autorità locali.
- In caso di smaltimento delle apparecchiature elettriche in discariche, eventuali perdite di sostanze pericolose potrebbero inquinare la falda acquifera ed entrare nella catena alimentare, danneggiando così la salute e il benessere delle persone.
- Come previsto dalla legge, in caso di sostituzione delle apparecchiature il venditore è obbligato a ritirare il vecchio dispositivo per il suo smaltimento gratuito.



4. IMPOSTAZIONI PRELIMINARI

Leggere ed attenersi alle istruzioni di sicurezza di questo manuale.

Attenersi ai seguenti passaggi prima di far funzionare il prodotto.

4.1 Introduzione ai componenti operativi (Fig. 2)

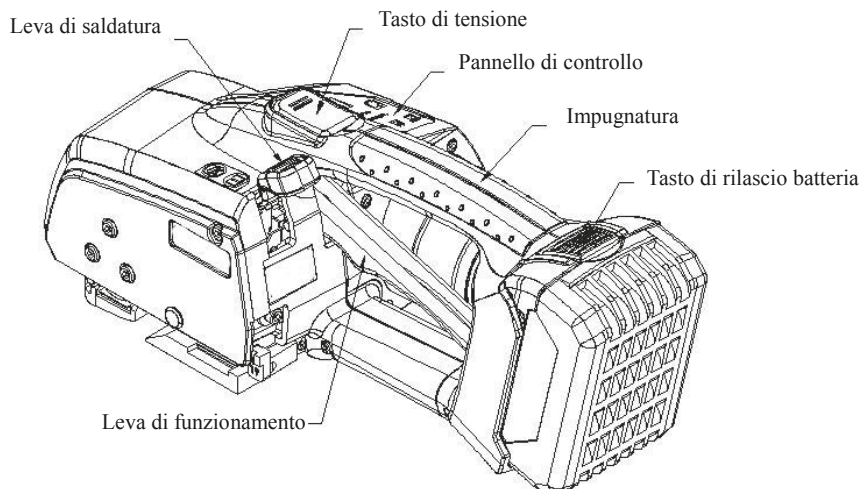

FIG. 2. Introduzione ai componenti operativi TB1216/TB1620

4.2 INDICATORI LUMINOSI LED SUL PANNELLO DI CONTROLLO

L'indicatore luminoso LED informa immediatamente sullo stato operativo dell'apparecchio.

STATO OPERATIVO	INDICATORE LUMINOSO	OSSERVAZIONI
1) Nessuna alimentazione. 2) 0, quando l'attrezzo non è utilizzato dopo 10 minuti, l'alimentazione della batteria si interrompe automaticamente e l'attrezzo si spegne.	OFF	1) Inserire la batteria nell'attrezzo. 2) L'attrezzo va automaticamente in modalità risparmio energetico. Prima di tutto, è necessario premere il tasto di tensione una volta per attivare il sistema elettrico della batteria e riattivare l'attrezzo.
Avviamento e standby per reggiatura	ON (LED digitale giallo e led arancioni)	Dopo la prima pressione del tasto di tensione, l'attrezzo si riattiva dalla modalità di risparmio energetico, con un "beep" di un secondo e simultaneamente tutte le luci LED lampeggiano. Tutte le impostazioni sul pannello di controllo tornano alle impostazioni precedenti.
Pronto per la tensione.	ON (LED digitale giallo e led arancioni)	Premere nuovamente il tasto di tensione per procedere con il tensionamento secondo le impostazioni di tensione nonché l'impostazione della modalità di tensione (Auto o Manuale)

Pronto per saldatura e taglio	<p style="text-align: center;">ON (LED digitale giallo con piccolo "punto pronto alla saldatura" che appare e LED arancioni)</p>	Premere la leva di saldatura, saldatura e taglio saranno effettuati secondo il tempo di saldatura impostato.
Raffreddamento	<p style="text-align: center;">Il LED digitale giallo si ferma a "0" e ritorna alla cifra dell'impostazione della tensione</p>	Il numero LED inizia a lampeggiare e parte countdown durante il processo di raffreddamento. L'efficienza di saldatura sarà ridotta o il punto di saldatura non è fermo abbastanza quando il tempo di raffreddamento è troppo breve o la rimozione dell'attrezzo avviene troppo presto prima che il processo di raffreddamento sia ultimato.
<p>1) Completamento saldatura, raffreddamento e taglio. 2) Pronto per la rimozione e per la ripresa del ciclo di reggiatura.</p>	<p style="text-align: center;">Lampeggio LED digitale giallo e countdown</p>	Seguito da un "Beep" simultaneo quando il processo di raffreddamento è finito. Saldatura e taglio sono completati contemporaneamente. L'attrezzo può essere rimosso e il ciclo di reggiatura può essere ripreso dal tensionamento.
Livello batteria basso	<p style="text-align: center;">LED alimentazione batteria lampeggiante rosso</p>	L'allarme "beep..beep..beep" continua finché la batteria non è rimossa. Livello batteria troppo basso per lavoro e la batteria deve essere ricaricata.
Funzionamento improprio o malfunzionamento	<p style="text-align: center;">LED digitale passa alla lettera "E" ed è seguita dal "numero" come: *E.2..E.2..E2.. 0 *E.3..E.3..E3.. 0 *E.4..E.4..E.4.. 0 *E.9..E.9..E.9.. ripetutamente</p>	<p>L'allarme "beep..beep..beep" continua finché la batteria non è rimossa. Quando si verifica un malfunzionamento del motore procedere come segue:</p> <ol style="list-style-type: none"> 1) E.2: il motore è bloccato. 2) E.3: motore surriscaldato. 3) E.4: altri malfunzionamenti del motore o malfunzionamenti autorilevati. 4) E.9: Malfunzionamento segnali cablaggio motore. <p>Sollevare la leva di funzionamento e rimuovere la batteria, e consultare il proprio rivenditore o rinviarlo al rivenditore autorizzato dal produttore per ulteriori indagini e riparazioni.</p>
		<p>L'allarme "beep..beep..beep" continua finché la batteria non è rimossa. Quando si verifica un malfunzionamento del motore procedere come segue:</p> <ol style="list-style-type: none"> 1) E.2: il motore è bloccato. 2) E.3: motore surriscaldato. 3) E.4: altri malfunzionamenti del motore o malfunzionamenti autorilevati. 4) E.9: Malfunzionamento segnali cablaggio motore. <p>Sollevare la leva di funzionamento e rimuovere la batteria, e consultare il proprio rivenditore o rinviarlo al rivenditore autorizzato dal produttore per ulteriori indagini e riparazioni.</p>

4.3 ISTRUZIONI OPERATIVE DEL PANNELLO DI CONTROLLO

PRESENTAZIONE DEL PANNELLO DI CONTROLLO (FIG. 3)

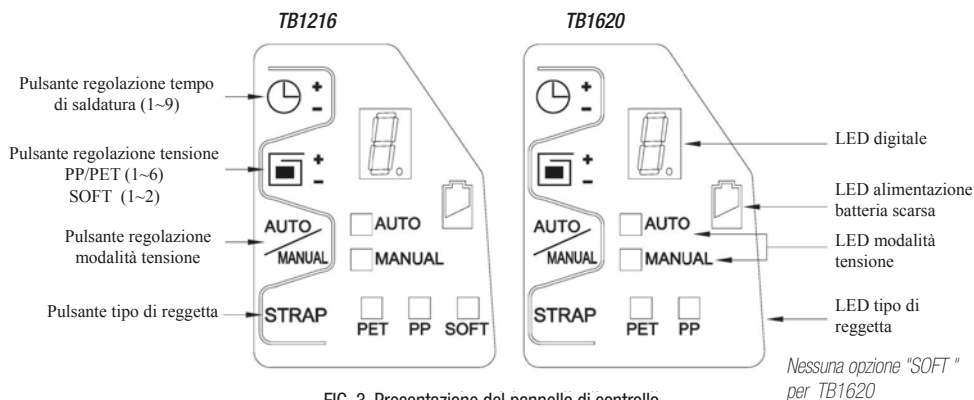











FIG. 3. Presentazione del pannello di controllo

DESCRIZIONE	ISTRUZIONI OPERATIVE DEL PANNELLO DI CONTROLLO						
Tutti i pulsanti	<p>Per evitare pressioni errate o la non voluta attivazione dell'attrezzo, ogni tasto deve essere premuto per oltre 1 secondo prima che qualsiasi luce LED inizi a reagire e rispondere.</p>						
Pulsante tipo di reggetta STRAP e LED tipo di reggetta	<p>PASSI:</p> <ol style="list-style-type: none"> 1) Premere e tenere premuto il tasto fin che il LED tipo di reggetta lampeggia e quindi rilasciare. 2) Premere nuovamente il tasto per cambiare il LED tipo di reggetta che avvia nell'ordine PET - >PP - >SOFT come mostrato di seguito e selezionare in base al proprio tipo di reggetta. ("SOFT" è per tensio ne molto bassa e lenta per pacchi leggeri o per prodotti o oggetti fragili solo per TB1216) 3) Rilasciare il tasto e attendere 1 secondo affinché il LED tipo di reggetta smetta di lampeggiare e l'impostazione del proprio tipo di reggetta è completato. (Prendere TB1216 per esempio di seguito) 						
Pulsante tensione automatica o manuale AUTO MANUAL e LED modalità tensione	<p>PASSI:</p> <ol style="list-style-type: none"> 1) Premere e tenere premuto il tasto finché il LED modalità tensione di seguito lampeggia e quindi rilasciare. 2) Premere nuovamente il tasto e selezionare LED "AUTO" o "MANUAL" come desiderato. Per evitare rotture, effettuare il pre-test per trovare l'adeguata impostazione di tensione richiesta. (Fare riferimento a 4.6.1) 3) Rilasciare il tasto e attendere 1 secondo. La propria impostazione della modalità di tensione è completata. <table style="width: 100%; text-align: center;"> <tr> <td style="width: 50%;">Modalità tensione Auto</td> <td style="width: 50%;">Modalità tensione Manuale</td> </tr> <tr> <td>■ AUTO</td> <td>□ AUTO</td> </tr> <tr> <td>□ MANUAL</td> <td>■ MANUAL</td> </tr> </table>	Modalità tensione Auto	Modalità tensione Manuale	■ AUTO	□ AUTO	□ MANUAL	■ MANUAL
Modalità tensione Auto	Modalità tensione Manuale						
■ AUTO	□ AUTO						
□ MANUAL	■ MANUAL						

DESCRIZIONE	ISTRUZIONI OPERATIVE DEL PANNELLO DI CONTROLLO
<p>Pulsante regolazione tensione</p>  <p>e LED digitale (pagina successiva)</p>	<p>PASSI:</p> <ol style="list-style-type: none"> 1) Premere e tenere premuto il tasto finché il LED digitale lampeggia e quindi rilasciare. 2) Premere nuovamente il tasto per selezionare una cifra del LED digitale per l'impostazione della tensione necessaria secondo la qualità della reggetta e le specifiche tecniche. (intervalli LED digitale da 1 a 6 per la scelta dell'impostazione di tensione, fare riferimento alla sezione 4.6.1 "Impostazione tensione") <p>* Commutare il LED digitale da 1 a 6 per aumentare (+) la tensione. * Commutare il LED digitale da 6 a 1 per ridurre (-) la tensione.</p> <ol style="list-style-type: none"> 3) Rilasciare il tasto e attendere 10 secondi per completare automaticamente l'impostazione della tensione. 0, è possibile premere uno dei restanti 3 tasti di seguito per terminare l'impostazione rapidamente. <div style="text-align: center;">  </div> <p>Nota: Durante il tensionamento, NESSUNA regolazione o impostazione può essere effettuata sul pannello di controllo.</p> <p>Nota: Sia modalità di tensione AUTO o MANUALE, quando la leva di funzionamento è sollevata, tutte le azioni o movimenti dell'attrezzo saranno fermati e l'attrezzo torna automaticamente nella sua posizione di stand-by iniziale. Riavviare i cicli di reggiatura per riprendere il funzionamento dell'attrezzo.</p>
<p>Pulsante regolazione tempo di saldatura</p>  <p>e LED digitale (pagina successiva)</p>	<p>PASSI:</p> <ol style="list-style-type: none"> 1) Premere e tenere premuto il tasto finché il LED digitale lampeggia e quindi rilasciare. 2) Premere nuovamente il tasto per selezionare una cifra del LED digitale per l'impostazione del tempo di saldatura secondo la qualità della reggetta e le specifiche tecniche. (intervalli LED digitale da 1 a 9 per la scelta dell'impostazione del tempo di saldatura, fare riferimento alla sezione 4.6.2 Regolazione tempo di saldatura) <p>* Commutare il LED digitale da 1 a 9 per aumentare (+) il tempo di saldatura. * Commutare il LED digitale da 9 a 1 per ridurre (-) il tempo di saldatura.</p> <p>Effettuare il pre-test per trovare l'adeguata impostazione del tempo di saldatura richiesta Fare riferimento a 4.6.2)</p> <ol style="list-style-type: none"> 3) Rilasciare il tasto e attendere 10 secondi per completare automaticamente l'impostazione del tempo di saldatura. 0, è possibile premere uno dei restanti 3 tasti di seguito per terminare l'impostazione rapidamente. <div style="text-align: center;">  </div> <p>Nota: Durante la saldatura, NESSUNA regolazione o impostazione può essere effettuata sul pannello di controllo.</p>

DESCRIZIONE	ISTRUZIONI OPERATIVE DEL PANNELLO DI CONTROLLO
<p>LED digitale</p>	<p>1) Ci sono 10 numeri digitali commutabili da 0 a 9 preprogrammati (si veda di seguito). È possibile commutare i numeri digitali per selezionare e impostare la forza di tensione e il tempo di saldatura in base al diverso tipo di reggetta e alle sue specifiche tecniche.</p> <p>2) Per lanciare allarmi di malfunzionamento, la cifra sarà modificata per visualizzare la lettera “E” seguita da “2” o “3” o “4” con allarme “beep..beep” continuo, indicate 3 tipologie di malfunzionamento (fare riferimento a 4.2)</p> <p style="text-align: center;">10 numeri digitali commutabili Allarme malfunzionamento</p> <p style="text-align: center;">  </p> <p>3) Dopo il tensionamento, il LED digitale torna a mostrare l'impostazione del tempo di saldatura e il piccolo “punto pronto alla saldatura” posto nell'angolo in basso a destra (si veda di seguito), si accende nello stesso momento in cui l'attrezzo è pronto alla saldatura.</p> <p style="text-align: center;">  </p> <p>Quando la leva di saldatura è premuta, la cifra del tempo di saldatura inizia il countdown a “0” con “Punto pronto alla saldatura” lampeggiante simultaneamente finché il processo di raffreddamento, seguito da un “beep” che indica il completamento di saldatura, raffreddamento e taglio.</p>
<p>LED alimentazione batteria scarsa</p> 	<p>Quando l'alimentazione della batteria è troppo bassa per funzionare, il LED della batteria lampeggia in rosso con l'allarme “beep beep” di continuo e il processo di ricarica è necessario.</p> <p style="text-align: center;">Stato alimentazione batteria scarsa </p>

4.3.1. Installazione della copertura del pannello di controllo

Per evitare pressione o tocco indesiderato del pannello di controllo dopo che l'impostazione della tensione e l'impostazione del tempo di saldatura sono completate. La copertura del pannello di controllo è fornita con tutti gli strumenti necessari per essere avvitata come protezione. Seguire i passi e le immagini seguenti per l'installazione.

Fase 1: Svitare le viti esagonali (1) M3 x 0.5 x 10 mm & (2) M4 x 0.7 x 22 mm come mostrato.

Fase 2: Posizionare la copertura del pannello di controllo (3) sul pannello di controllo e fissarla con le viti (4) M3 x 0.5 x 14 mm & (5) M4 x 0.7 x 25 mm.

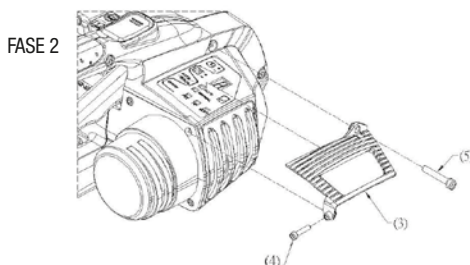
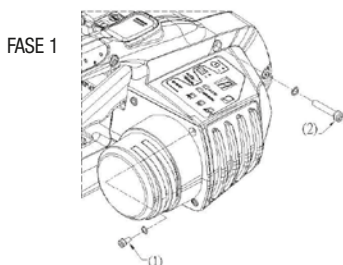

4.4 Caricamento della batteria

Fare riferimento alla FIG. 4 per inserire la batteria nel caricatore (Fare riferimento e attenersi alle istruzioni e operazioni di sicurezza riportate nel manuale d'uso della batteria e del caricatore.)

La batteria Li-Ion BOSCH (N. RE-ZPK-9380) ha diverse caratteristiche dalla batteria (N. RE-9280), si noti:

I. Avvertenza d'uso:

- * Ogni batteria Li-Ion BOSCH (N. RE-ZPK-9380) è dotata di indicatore di livello di carica. Premere il pulsante per controllare lo stato delle condizioni del livello di carica (capacità), come mostrato nella Fig. 4 (*Per motivi di sicurezza, è possibile controllare la condizione di carica solo quando lo strumento è fermo.)
- * Quando si riceve la batteria Li-Ion BOSCH, la sua capacità può non essere sufficiente. Controllare lo stato della capacità e la piena carica prima dell'uso, se necessario.
- * Quando i tre LED si accendono, la capacità è sufficiente, non è necessaria ulteriore carica.
- * Quando solo un LED si accende o lampeggia verde, il display "LED carica batteria" dello strumento lampeggia rosso, procedere con la ricarica con il caricatore BOSCH (N. RE-2382-xx).
- * L'adattatore NON è necessario per la ricarica della batteria Li-Ion BOSCH (n. RE-ZPK-9380)
- * Rimuovere la batteria del caricatore non appena il processo di carica è completato. Altrimenti, il ciclo di vita della batteria può essere ridotto per sovraccarico.

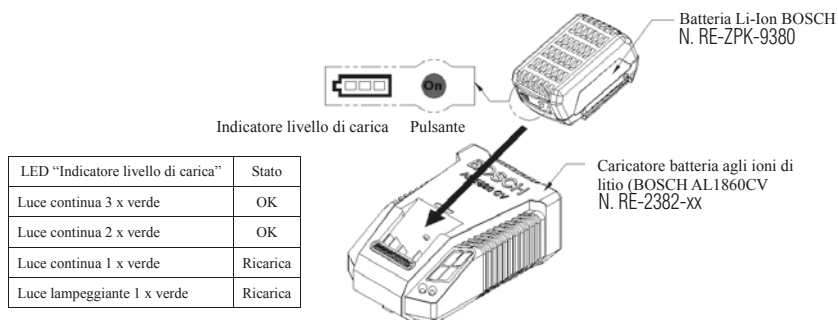

LED "Indicatore livello di carica"	Stato
Luce continua 3 x verde	OK
Luce continua 2 x verde	OK
Luce continua 1 x verde	Ricarica
Luce lampeggiante 1 x verde	Ricarica

FIG. 4. Illustrazione dell'inserimento della batteria nel caricatore

II. Avvertenza conservazione:

- * Per conservazione entro 6 mesi in condizioni di temperatura e ambientali normali, la batteria BOSCH non richiede una ricarica completa prima della conservazione. Tuttavia, quando l'Indicatore livello di carica mostra capacità bassa con un solo LED acceso, è necessaria una ricarica almeno di 5-10 min. per aumentare la capacità a 2 luci verdi.
- * Per un tempo di conservazione maggiore o non utilizzo per un anno o più, controllare il livello di capacità ogni 6 mesi. Quando solo un LED è acceso, caricare 5-10 minuti fino a quando non si accendono due LED.



III. Altri:

- * Per ottenere la migliore capacità di carica, attendere finché la batteria si è raffreddata prima di ricaricarla.
- * I tempi di ricarica variano in base al voltaggio di ciascuna area/zona.
- * Temperature anomale della batteria e del caricatore, ridurranno in modo significativo l'efficienza della carica.
- * Rimuovere sempre la batteria dallo strumento quando non in uso.
- * Rimuovere sempre la batteria a basso livello di carica dall'attrezzo per un processo di ricarica SUBITO DOPO il "LED di alimentazione della batteria" lampeggia in rosso ed è emesso un allarme "beep beep" continuo. NON attendere e lasciare tale batteria incustodita e scarica. La non ricarica in tempo provocherà guasti della batteria dovuta al fatto che la potenza è completamente uscita e scaricata.
- * Caricamento della batteria: Quando la ricarica della batteria diventa insolitamente lenta a causa dell'alta temperatura della batteria, o a causa del funzionamento anomalo del caricatore, rimuovere la batteria dal caricatore e lasciarla raffreddare. Se non si riesce a caricare la batteria, significa che o l'una o l'altro sono difettosi. Utilizzare un'altrabatteria



per verificare quale dei due è guasto.

- * Il caricatore Bosch è installato con dispositivo di protezione per evitare pericolo di sovraccarico. Tale dispositivo interromperà automaticamente il processo di carica quando la batteria è completamente carica o ha raggiunto il suo livello di tensione massimo. Nonostante ciò, per motivi di sicurezza, rimuovere la batteria del caricatore non appena il processo di carica è completato.
- * **Rimuovere la batteria e interrompere il processo di carica se si verifica qualche situazione anomala.**
- * **È necessario installare una protezione per sovratensione per proteggere il caricatore e ridurre i rischi e o danni causati da sovratensione (una scossa elettrica forte e improvvisa).**

4.5 Installazione e rimozione della batteria

Inserire la batteria completamente carica come mostrato (FIG. 5). Assicurarsi che la batteria sia premuta a fondo e il pulsante di rilascio sia bloccato. Premendo il tasto di tensione per la prima volta, tutti i LED sul pannello di controllo si illumineranno e tutte le impostazioni precedenti saranno recuperate simultaneamente con un "beep". Essi indicano che il sistema elettrico della batteria è pronto a funzionare in condizioni normali.

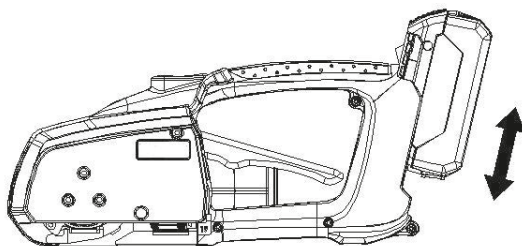

FIG. 5. Illustrazione dell'inserimento e della rimozione della batteria

- * **Quando il LED di alimentazione della batteria sul pannello di controllo mostra "Rosso lampeggiante", significa che la carica della batteria è troppo bassa per funzionare e deve essere ricaricata.** L'attrezzo NON è in grado di funzionare in tale condizione. Simultaneamente si sentirà un allarme "Beep..beep..beep". Premere il "tasto di rilascio batteria" sulla parte superiore della batteria e tirare la batteria verso l'alto per rimuoverla dall'attrezzo. L'allarme "beep..beep..beep" continua finché la batteria non è rimossa. (FIG. 5)

4.6 Impostazione della tensione e del tempo di saldatura

4.6.1. Regolazione della tensione

TB1216: intervalli di tensione da 10 kg a 250 kg e TB1620: intervalli di tensione da 40 kg a 400 kg \pm 5%.

Osservare e fare riferimento a 4.3 Istituzioni d'uso del pannello di controllo, intervalli LED digitale da 1~6 per 6 impostazioni di tensione per reggette PP & PET & intervalli 1~2 per due impostazioni di tensione "SOFT" (tensione molto bassa e bassa per prodotti leggeri o fragili). Premere il "Tasto di regolazione della tensione" per muoversi tra i numeri del LED. Per reggette PET & PP, le cifre si calcolano da 1.2.3.4.5.6.1.2.3.4.5.6 per aumentare (1~6) o per ridurre (6~1) l'impostazione della tensione.

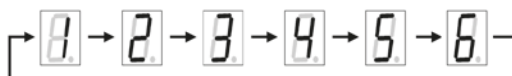

Tipo di reggetta	Intervallo regolazione tensione
PET	1~6
PP	1~6
SOFT	1~2

"SOFT" solo
per TB1216

Nota: Con la stessa cifra di impostazione della tensione, è necessaria la forza di tensione di PET > PP > Soft dovuta alle diverse forze delle reggette e all'applicazione finale richiesta.

Nota: Fare riferimento alle etichette a lato della confezione per le informazioni complete sulla preimpostazione di

ciascun attrezzo.

Nota: È necessario effettuare test prima di applicare la tensione. Avviare a un'impostazione con tensione bassa in modalità "MANUALE" per testare e trovare la migliore impostazione di tensione prima di procedere in modalità "AUTO". Aumentare l'impostazione della tensione secondo la qualità e le specifiche della reggetta (larghezza x spessore) e se necessario frenare LEGGERMENTE e GRADUALMENTE la forza. NON sovraccaricare la tensione in quanto può comportare rottura della reggetta, spostamento e problemi di tensionamento.

Nota: La tensione si interrompe automaticamente quando si raggiunge la tensione impostata. È possibile aumentare ulteriormente la tensione mediante compensatori FEW sul tasto di tensione in modalità tensione "MANUALE". Tuttavia, NON compensare quando l'impostazione della tensione è al livello massimo che può comportare rottura della reggetta, spostamento e problemi di tensionamento. L'IMPOSTAZIONE DELLA TENSIONE DEVE ESSERE RIDOTTA AL LIVELLO MINIMO PER EVITARE ROTTURE DURANTE LA COMPENSAZIONE DEL TENSIONAMENTO.

Nota: Nessuna compensazione (ri-tensione) è consentita in modalità "AUTO". Passare dalla modalità "AUTO" a "MANUALE" per effettuare la compensazione del tensionamento (ri-tensione). NON compensare eccessivamente in quanto si può fallire nell'impostazione della tensione o andare oltre la forza della reggetta o il limite di tensione massimo e comportare lesioni della reggetta, spostamento e rischio di rottura.

Nota: Le reggette PET e PP (zigrinate) a trama richiedono impostazioni di tensione più basse rispetto alle PET lisce. Tensione più elevata è prodotta da reggette più spesse e più larghe e con migliore forza/qualità delle reggette. È necessaria la sostituzione per utilizzare idonea qualità e specifiche delle reggette in caso sia richiesta una reggiatura industriale o robusta.

Nota: Le prestazioni di tensione possono essere inferiori alla tensione impostata una volta che la batteria ha potenza insufficiente o per diversa frizione della superficie della reggetta. È possibile aumentare l'impostazione della tensione o compensare in modalità di tensione "MANUALE". Se la tensione non può essere aumentata ulteriormente mediante compensazione, il livello di tensione max. è raggiunto.

ATTENZIONE

LESIONI SI VERIFICANO QUANDO AVVIENE IL TENSIONAMENTO DI ALCUNE REGGETTE PIÙ STRETTE E SOTTILI IN MODALITÀ "AUTO". PASSARE DA MODALITÀ "AUTO" A MODALITÀ "MANUALE" & REIMPOSTARE IL LED DEL TIPO DI REGGETTA SU "SOFT", ADOTTARE COMPENSAZIONI "QUICK" (MEZZO SECONDO PER COMPENSAZIONE) PER COMPLETARE IL TENSIONAMENTO SU QUESTE REGGETTE DI QUALITÀ SPECIALE.

4.6.2. Regolazione tempo di saldatura

Osservare e fare riferimento a 4.3 Istruzioni d'uso del pannello di controllo per la regolazione del tempo di saldatura. L'intervallo del LED digitale è 1~9 per 9 incrementi di regolazione del tempo di saldatura. Premere il "Pulsante regolazione tempo di saldatura" per cambiare le cifre nel LED e le cifre si muovono da 1.2.3.4.5.6.7.8.9.1.2.3.4.5.6.7.8.9 per aumentare (1~9) o per ridurre (9~1) la regolazione del tempo di saldatura in base alla qualità e alle specifiche della reggetta.

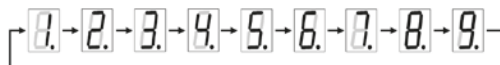

Incrementi	1	2	3	4	5	6	7	8	9
Tempo di saldatura (sec.)	0.3	0.6	0.9	1.2	1.5	1.8	2.1	2.4	2.7

Suggerimento per impostare il tempo di saldatura appropriato.

Tagliare una lunghezza di reggetta e piegarla in due. Porre la sezione sovrapposta nell'alloggio di saldatura, come mostrato nella FIG. 6. Premere il tasto di tensione (in modalità tensione MANUALE) per tendere leggermente la reggetta. Quindi premere verso il basso la leva di saldatura per saldare la reggetta.



Verificare l'efficienza della saldatura della giunzione di saldatura per la reggetta e se necessario regolare il tempo di saldatura. (Fare riferimento alla sezione 4.6.2.1 "Migliore regolazione dell'efficienza della saldatura".)

4.6.2.1. Migliore regolazione dell'efficienza della saldatura

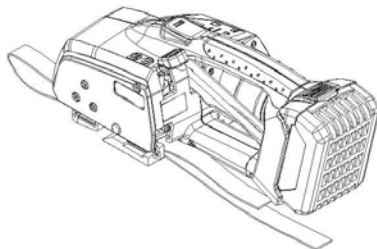
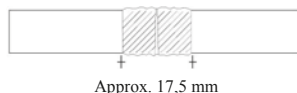

FIG. 6. Illustrazione della verifica del corretto tempo di saldatura



Saldatura normale

La saldatura è quasi o completamente saldata per tutta la larghezza delle reggette.



Tempo di saldatura troppo breve

La saldatura è insufficiente e non copre completamente la larghezza della reggetta. Fare riferimento alla sezione 4.6.2.

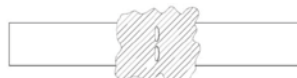

Tempo di saldatura troppo lungo

Le reggette sono liquefatte ed il punto di saldatura sbava da entrambi i lati delle reggette. Fare riferimento alla sezione 4.6.2.

4.7 Regolazione della larghezza della reggetta



MODIFICARE LA GUIDA FRONTALE REGGETTA E LA GUIDA POSTERIORE REGGETTA PER ADATTARSI PERFETTAMENTE ALLA LARGHEZZA DELLA REGGETTA PRIMA DI UTILIZZARE L'ATTREZZO O QUANDO SI MODIFICA LA LARGHEZZA DELLA REGGETTA.

Quando si applica diversa larghezza di reggetta, è necessario cambiare il morsetto della reggetta frontale e regolare la guida della reggetta posteriore per ottenere una corretta saldatura e completo taglio della reggetta.

Un kit contenente guide frontali reggetta e guide posteriori reggetta è fornito con ciascun attrezzo per adattarsi a reggette di diversa larghezza come segue:

Modello	Guide frontali reggetta incluse	Guide posteriori reggetta incluse	Preimpostazione standard sull'attrezzo (Entrambe guide reggetta anteriore e posteriore)
TB1216	13 mm (si applica anche a 12 mm)	12/13 mm (si applica anche a 12,13 mm)	16 mm (si applica anche a 15 mm)
TB1620	16 mm (si applica anche a 15 mm)	15/16 mm (si applica anche a 15,16 mm)	19 mm

Verificare le informazioni di preimpostazione mostrate sulle etichette a lato della confezione dell'attrezzo per le impostazioni della larghezza della reggetta della guida anteriore e posteriore. Se è richiesto altro rispetto alle specifiche di preimpostazione, modificare la guida della reggetta anteriore e della guida posteriore come segue:

4.7.1. Sostituzione della guida anteriore della reggetta

Fare riferimento alla FIG. 7 e seguire le istruzioni seguenti passo passo per modificare la guida anteriore della reggetta per adattarsi alla diversa larghezza delle reggette.

Fase 1: Svitare ed estrarre 3 delle viti M4 . 0.7 . 12 mm (1) & 1 delle viti M4 . 0.7 . 10 mm (2) secondo il disegno seguente. E il coperchio laterale (3) può essere rimosso.

Fase 2: Sollevare la leva di funzionamento (4) per estrarre il gruppo del braccio di tensione come mostrato (5).

Fase 3: Estrarre una vite M3 . 0.5 . 6 mm (6) e la guida anteriore della reggetta (7) può essere rimossa e sostituita con una nuova.

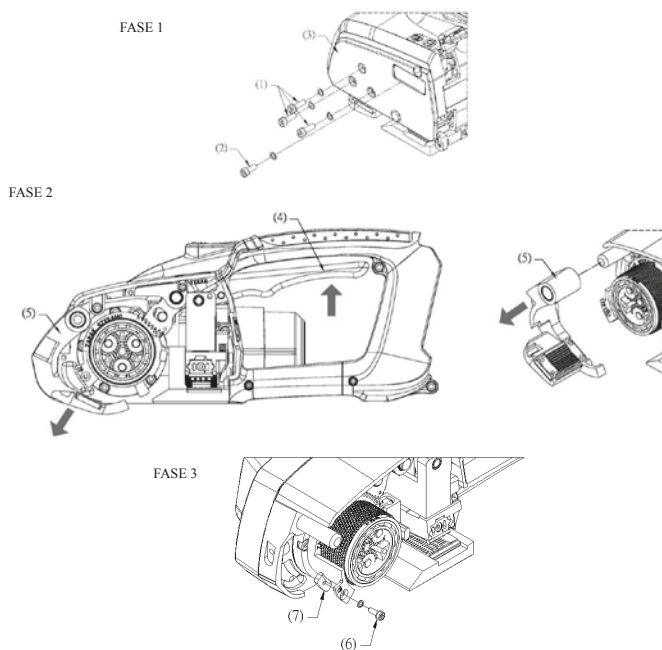

FIG. 7. Illustrazione della sostituzione della guida anteriore della reggetta

Nota: PER TB1620, LA GUIDA ANTERIORE DELLA REGGETTA DA 19 MM È STATA PROGETTATA E INSTALLATA SULL'ATTREZZO PER LA SPEDIZIONE, QUINDI NON C'È ALCUNA GUIDA ANTERIORE DELLA REGGETTA DA 19 MM FORNITA SEPARATEMENTE.

4.7.2. Sostituzione della guida posteriore della reggetta

Fare riferimento alla FIG. 8 e seguire le istruzioni seguenti passo passo per modificare la guida posteriore della reggetta per adattarsi alla diversa larghezza delle reggette.

Fase 1: Svitare ed estrarre 3 delle viti M4 . 0.7 . 12 mm (1) & 1 delle viti M4 . 0.7 . 10 mm (2) come mostrato nel disegno seguente.

Fase 2: Svitare ed estrarre una vite M3 . 0.5 . 6 mm (3) e la guida posteriore della reggetta (4) può essere rimossa e sostituita con una nuova.

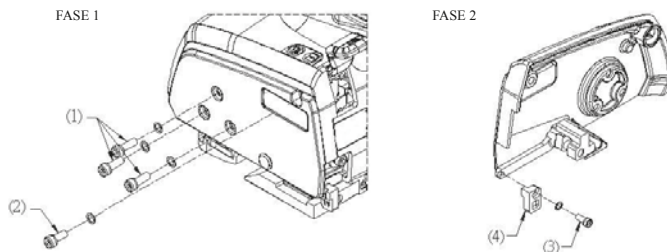

FIG. 8. Illustrazione della sostituzione della guida posteriore della reggetta



LA VITE IN ACCIAIO INOX M4 . 0,7. 10 mm (2) MOSTRATA NEI DISEGNI PRECEDENTI DEVE ESSERE SVITATA E RIAVVITATA SUL RETRO DEL COPERCHIO. QUALSIASI SMONTAGGIO O MONTAGGIO ERRATO O IMPROPRIO DI QUESTA PARTICOLARE VITE O L'USO DI UNA VITE ERRATA DANNEGGERÀ IL TENDIREGGIA ED INVALIDERÀ LA GARANZIA.



IN CASO DI MALFUNZIONAMENTO O SITUAZIONE ANOMALA O SI VERIFICA UN SUONO ANOMALO, SOLLEVARE LA LEVA DI FUNZIONAMENTO PER BLOCCARE IL MOVIMENTO DELL'ATTEZZO E RIMUOVERE LA BATTERIA IMMEDIATAMENTE DALL'ATTEZZO. NON PORRE ALCUNA BATTERIA NUOVA NELL'ATTEZZO E NON RIAVVIARE IL TENSIONAMENTO (IN MODALITÀ AUTOMATICA O MANUALE). CONSULTARE IL PROPRIO CONCESSIONARIO O INVIARE INDIETRO L'ATTEZZO AL CONCESSIONARIO AUTORIZZATO PER I CONTROLLI E SE NECESSARIO LA RIPARAZIONE.

5. FUNZIONAMENTO

5.1 Reggiatura del pacco

Passare la reggetta attorno al pacco, **l'estremità iniziale della reggetta deve trovarsi sotto la parte finale del giro.** Stringere a mano in modo ragionevole. Tenere con la mano sinistra la parte posteriore della reggetta sovrapposta, come mostrato nella FIG. 9.

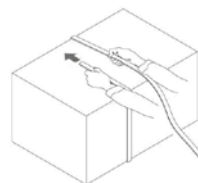

FIG. 9. Reggiatura

5.2 Inserimento della reggetta nell'alloggio

Sollevere la leva di funzionamento. Inserire la sezione sovrapposta del ciclo nell'alloggio come mostrato nella FIG. 10. **Allineamento rapido delle reggette:** usare due dita della mano sinistra (pollice ed indice) per infilare il più possibile le reggette, come mostrato nella FIG. 11, per ottenere un allineamento rapido. Assicurarsi **che l'estremità frontale della reggetta sia estesa oltre il braccio di tensione**. Diversamente la reggetta non sarà tesa. Rilasciare la leva di funzionamento come mostrato nella FIG. 12.

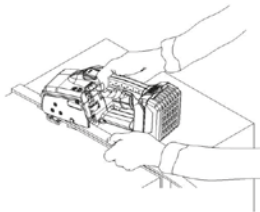

FIG. 10. Inserimento della reggetta nell'alloggio

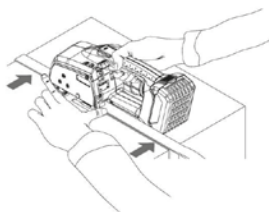

FIG. 11. Infilare il più possibile le reggette nell'alloggio

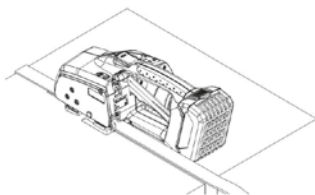

FIG. 12. Rilasciare la leva di funzionamento



Le guide frontale e posteriore della reggia non devono esercitare pressioni sulle reggette.

Diversamente le reggette non possono essere tensionate e si può verificare la rottura delle reggette o problemi di slittamento.

5.3 Tensione della reggetta

Premere il pulsante della tensione prima per riattivare l'attrezzo se i LED sono in stato "off". Fare riferimento al passo 4.6 per completare la regolazione della tensione e la regolazione del tempo di saldatura. Premere nuovamente il pulsante di tensione per mettere in tensione (FIG. 13). Il tensionamento sarà effettuato in base alla modalità di tensione impostata:

- **Se in modalità di tensione "MANUALE": tenere il pollice premuto sul pulsante di tensione. Non rilasciare finché il movimento della tensione non si ferma. Poche compensazioni sono consentite in modalità "MANUALE". Compensazioni eccessive devono essere evitate. (fare riferimento a 4.6.1)**
- **Se in modalità di tensione "AUTO": premere semplicemente UNA volta il pulsante di tensione e rilasciare. Il movimento di tensionamento si arresta automaticamente quando l'impostazione della tensione è raggiunta. NESSUNA compensazione (ri-tensione) è consentita in modalità di tensione "AUTO". (fare riferimento a 4.6.1)**

Nota: Il movimento di tensionamento si interrompe al raggiungimento della tensione impostata. Se la tensione non può essere aumentata ulteriormente mediante compensazione, il livello di tensione max. è raggiunto.

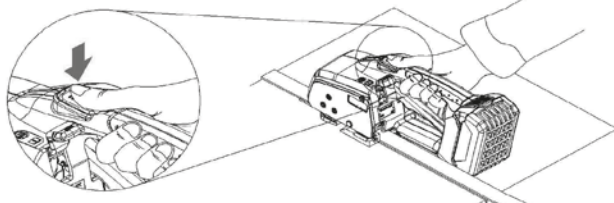

FIG. 13. Funzionamento tensione

Nota:

- * *Non sollevare la leva di funzionamento durante il tensionamento, a meno che non si intenda arrestare e rendere intermittente il movimento di tensionamento.*
- * *Se si verificano lesioni durante il tensionamento, residui della reggetta saranno lasciati sulla ruota di alimentazione e/o sui morsetti della reggetta. Residui di reggetta devono essere rimossi e puliti completamente prima del funzionamento successivo. Altrimenti, lesioni o problemi di scarso tensionamento possono verificarsi ad ogni funzionamento. Seguire e fare riferimento all'articolo 7. "Pulizia residui della reggetta" e ridurre le impostazioni della tensione per evitare lesioni alla reggetta e accumuli di residui dalla reggetta.*
- * *Non lasciare alcun oggetto di fronte all'attrezzo che possa bloccarne il movimento.*
- * *Durante la procedura di tensione qualsiasi interferenza provocata da ostacoli o da una reggetta difettosa, provocherà il termine dell'operazione prima del raggiungimento della tensione impostata. Rimuovere interferenza e compensare la tensione alcune volte in modalità "Manuale" per completare il tensionamento o sollevare la leva di funzionamento per riavviare un nuovo ciclo di reggiatura.*
- * *Non premere il pulsante di tensione a lungo e di continuo. Far funzionare il motore di continuo per oltre 10 secondi (es. Avvio tensionamento senza cinghia) è considerato un utilizzo improprio e si possono verificare danni non coperti dalla garanzia.*
- * *Non premere o premere troppo forte il pulsante della tensione quando si mette in tensione, ciò può danneggiare il micro dispositivo interno e ridurre la sua vita.*

Nota:

Se la superficie della reggetta si è lacerata durante la procedura di tensione, regolare l'attrezzo come segue:

- 1) *Ridurre la forza della tensione impostata o utilizzare migliori reggetta con maggiori livelli di rottura o migliori superfici. Fare riferimento a 4.6.1 per i dettagli e le preimpostazioni prima dell'operazione di tensionamento in base alle specifiche e alla qualità della reggetta.*
- 2) *Se si verificano lesioni sulla reggetta superiore, pulire i residui sulla ruota di alimentazione.*
- 3) *Se si verificano lesioni sulla reggetta inferiore, pulire i residui sui morsetti della reggetta.*
- 4) *Assicurarsi che la guida anteriore della reggetta e la guida posteriore della reggetta non siano premute o fisse sulla reggetta.*
- 5) *Assicurarsi che la guida anteriore della reggetta e la guida posteriore della reggetta siano state regolate per corrispondere alla larghezza della reggetta.*
- 6) *Se il problema di lesionamento persiste, controllare se la ruota di alimentazione e/o sui morsetti della reggetta siano usurati o danneggiati. Sostituire le parti danneggiate, se necessario.*
- 7) *Utilizzare la migliore qualità e specifiche idonee delle reggette. Fare riferimento alle istruzioni (fornite con la parte) per le varie fasi per la sostituzione della ruota di alimentazione o dei morsetti della reggetta.*

5.4 Saldatura delle reggette

Premere la leva di saldatura verso il basso (FIG. 14) per avviare l'operazione di saldatura. La saldatura si interrompe automaticamente quando si raggiunge il tempo di saldatura impostato. Quando la saldatura è in corso, il LED digitale si porterà a "0" e seguito da un "beep" per indicare il completamento del processo di raffreddamento. Più lungo è il tempo di saldatura impostato, più a lungo dura il processo di raffreddamento. Il taglio è completato nello stesso momento in cui è ultimata la saldatura. Sollevare la leva di funzionamento per rimuovere l'attrezzo. La leva di saldatura tornerà automaticamente in posizione "OFF" come mostrato nella FIG. 15.

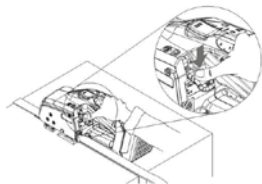

FIG. 14. Premere la leva di saldatura per avviare la saldatura

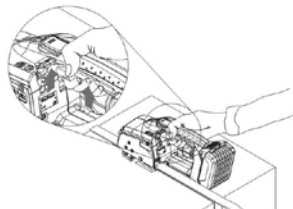

FIG. 15. Sollevare la leva di funzionamento e la leva di saldatura torna automaticamente in posizione "OFF".

- * *Non sollevare la leva di funzionamento prima di udire il “beep” e aver ultimato il processo di raffreddamento. O, la saldatura può dividersi e fallire a causa dell'insufficiente tempo di raffreddamento.*
- * *La leva di saldatura deve essere premuta senza esitazione o fermata al centro. Interruzioni ovvie della pressione della leva di saldatura ridurranno l'efficienza della saldatura o causeranno lesioni sulla linea di saldatura.*
- * *Questo apparecchio è stato progettato con dispositivi di sicurezza per evitare danni alla struttura di tensione e di saldatura provocati dal tocco accidentale del tasto di tensione o della leva di saldatura. Tuttavia, non tentare di toccare o premere il pulsante di tensione o la leva di saldatura con noncuranza.*
- * *Se la linea di saldatura è anomala, fare riferimento all'articolo 4.6.2 “REGOLAZIONE TEMPO DI SALDATURA” per correzioni o miglioramenti.*
- * *Se la leva di saldatura è allentata e scatta indietro durante la saldatura, premere e mantenere premuta la leva di saldatura o inviare l'apparecchio al concessionario per la riparazione.*



5.5 Rimozione del tendireggia dalle reggette

Sollevare la leva di funzionamento, alzare leggermente l'estremità posteriore del tendireggia e spingere l'attrezzo sul lato destro per rimuoverlo dalla reggetta. Può essere difficile sollevare la leva di funzionamento se le reggette sono estremamente tese, ma questo è normale. Usare la mano sinistra per premere l'estremità posteriore dell'attrezzo sul lato destro, aiuterà a rimuovere facilmente il tendireggia.

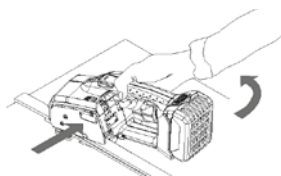

FIG. 16. Rimozione del tendireggia dalle reggette

Nota:

Assicurarsi di sollevare la leva di funzionamento completamente prima di rimuovere l'attrezzo dalla reggetta. Se non si osserva questa istruzione può risultare difficile rimuovere l'attrezzo dalla reggetta e la rimozione forzata può causare danni alla copertura laterale e alle parti importanti. Tali danni non sono coperti da garanzia.

Nota:

Non giocare con la leva di funzionamento su e giù quando l'attrezzo non è in funzione o servizio. Ciò può danneggiare il micro dispositivo interno e ridurre la sua vita.

6. MANUTENZIONE E RIPARAZIONE

- * Fare riferimento alle condizioni riportate sulla scheda garanzia. Per proteggere i propri diritti alla garanzia, assicurarsi che il concessionario abbia compilato in modo completo ed abbia firmato la scheda di garanzia.
- * Quando il tendireggia è danneggiato, contattare il concessionario per ulteriori istruzioni ed inviare il tendireggia al concessionario autorizzato dal produttore per la riparazione. **Non tentare di riparare da sé il tendireggia. Questo infatti invaliderà la garanzia.**
- * Utilizzare la spazzola per pulire il punto dove si infila la reggetta inclusa la ruota d'alimentazione, il morsetto reggetta e i morsetti della saldatura inferiore. La pulizia regolare assicura un efficiente funzionamento del tendireggia.
- * Pulire la superficie esterna del tendireggia utilizzando solamente un panno leggermente inumidito. Non utilizzare mai nessun prodotto chimico, benzina, solventi, trementina, liquidi per la pulitura a secco o liquidi che possano danneggiare l'alloggiamento della plastica o le finiture. Non permettere mai che nessun liquido penetri nel tendireggia e non immergerlo mai in alcun tipo di liquido.

ATTENZIONE

Tenere l'attrezzo lontano da campi magnetici e dall'acqua. L'inosservanza nel seguire queste istruzioni causerà il malfunzionamento del tendireggia ed invaliderà la garanzia.

7. PULIZIA DAI RESIDUI DI REGGETTA

La reggetta lacerata lascerà dei residui sulla ruota d'alimentazione e sui morsetti reggetta. **Questi devono essere puliti prima delle operazioni successive per evitare la lacerazione continua o problemi di slittamento.** Nella confezione è inclusa una spazzola per la pulizia.

7.1 Pulizia della ruota d'alimentazione

7.1.1 Metodo di pulizia rapida:

Utilizzare una pistola ad aria per rimuovere residui dalla ruota di alimentazione.

7.1.2 Metodo di pulizia completa: (Fare riferimento alla Fig. 17)

Fase 1: Svitare ed estrarre le 3 viti M4 . 0,7 . 12 mm (1) & una vite M4 . 0,7 . 10 mm (2) e la copertura laterale (3) può essere rimossa.

Fase 2: Sollevare la leva di funzionamento, estrarre la ruota di alimentazione (4) e pulirla completamente con la spazzola per pulizia.

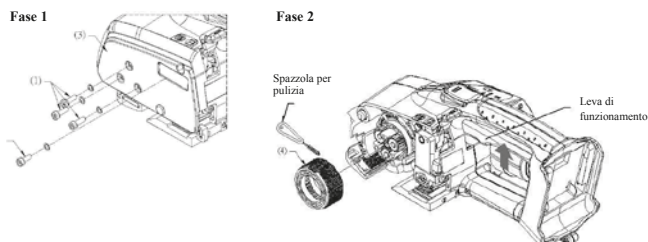

FIG. 17. Pulizia della ruota d'alimentazione



LA VITE IN ACCIAIO INOX M4 . 0,7 . 10 mm (2) MOSTRATA NEI DISEGNI MOSTRATI SOPRA DEVE ESSERE SVITATA E RIAVVITATA SUL RETRO DEL COPERCHIO. QUALSIASI SMONTAGGIO O MONTAGGIO ERRATO O IMPROPRIO DI QUESTA PARTICOLARE VITE O L'USO DI UNA VITE ERRATA DANNEGGERÀ IL TENDIREGGIA ED INVALIDERÀ LA GARANZIA.

7.2 Pulizia del morsetto reggetta

7.2.1 Metodo di pulizia rapida:

È possibile utilizzare una pistola ad aria per rimuovere residui dalle pinze nonché dagli spazi tra le piastre delle pinze.

7.2.2 Metodo di pulizia completa: (Fare riferimento alla FIG. 18)

Fase 1: Svitare ed estrarre le 3 viti M4 . 0,7 . 12 mm (1) & una vite M4 . 0,7 . 10 mm (2) e la copertura laterale (3) può essere rimossa.

Fase 2: Sollevare la leva di funzionamento ed estrarre il braccio di tensione, usare la spazzola di pulizia per pulire i residui sulle pinze della cinghia.

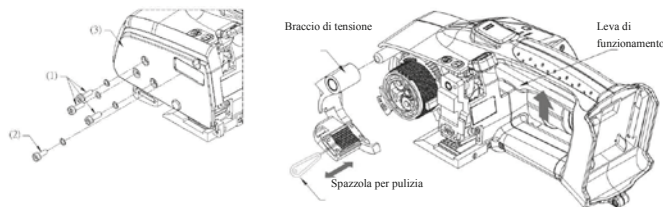

FIG. 18. Pulizia del morsetto reggetta

Nota: Utilizzare la spazzola per la pulizia per rimuovere **DELICATAMENTE** i residui di reggetta sulla ruota di alimentazione e sui morsetti reggetta. Non spazzolare con forza in quanto ciò potrebbe danneggiare le parti in questione.

8. SOSTITUZIONE DELLE PARTI SOGGETTE AD USURA

Rimuovere la batteria dal tendireggia prima della manutenzione o della sostituzione di parti. Alcune parti soggette ad usura possono essere sostituite dall'utente (contrassegnate * nella lista seguente) senza compromettere la garanzia delle altre parti dell'attrezzo. **La garanzia non copre le parti soggette ad usura.**

Elenco delle parti soggette ad usura di TB1216/TB1620 Numero articolo Descrizione

Numero articolo	Descrizione	Osservazioni
RE 9281*	PET/PP Taglierino	TB 1216/TB1620
RE-ZPK-9380*	Batteria agli ioni di litio (18 V/4.0Ah Li-Ion)	TB 1216/TB1620
RE 9296-FW*	Ruota d'alimentazione	TB 1216/TB1620
RE 92XX-4J*	Morsetto reggetta	TB 1216 TB1620
RE 97XX-4J*	Morsetto reggetta	TB 1216 TB1620
RE 92XX-4N*	Gruppo morsetti saldatura inferiore	TB 1216/TB1620
RE 26XX-12*	Spazzola per la pulizia	TB 1216/TB1620
92XX-3N	Gruppo testa di saldatura	TB 1216/TB1620 la manutenzione deve essere eseguita dal concessionario autorizzato

Questo apparecchio è progettato con parti soggette ad usura sostituibili dall'utente (fare riferimento solo agli elementi contrassegnati *) che includono: taglierino, batteria, ruota d'alimentazione, morsetto reggetta, morsetti saldatura inferiore e spazzola per la pulizia ecc. Ciascuna parte soggetta ad usura è inviata con le istruzioni per la sostituzione (fornite dal concessionario autorizzato), fatta eccezione per la spazzola per la pulizia e la batteria. Oltre alle parti *, inviare il proprio attrezzo al concessionario autorizzato dal produttore per il servizio di riparazione o si invaliderà la garanzia.

Nota: Lubrificare la ruota di alimentazione, le pinze e la taglierina con olio antiruggine (es. WD-40) periodicamente, se lo strumento non è usato per oltre una settimana o si lavora in ambiente umido.

9. ACCESSORI OPZIONALI

9.1 Batteria agli ioni di litio (Articolo nr. RE-ZPK-9380)

Si raccomanda di acquistare più di una o due batterie di riserva per soddisfare lavori di reggiatura più assidui. BOSCH Le batterie agli ioni di litio (RE-ZPK-9380) sono adatte solo per caricatori BOSCH agli ioni di litio (Articolo nr. RE-2382-xx, Bosch nr. AL1860) (Fare riferimento alla sezione 3 "ISTRUZIONI PER LA SICUREZZA" riguardanti l'ambiente, il riciclo e le precauzioni della batteria.)

9.2 Caricatore batteria (Bosch AL1860CV, Articolo nr. RE-2382-xx)

Il caricatore RE-2382-xx è adatto solamente per tendireggia ROMEO MAESTRI TB1216 - TB1620. Fare riferimento alla sezione 3. "ISTRUZIONI PER LA SICUREZZA" ed al manuale dell'utente del caricatore per quanto riguarda le precauzioni di sicurezza.

NUMERO ARTICOLO	TENSIONE	Modello applicabile	SPINA	ZONA
RE-2382-10	100 Va.c.	TB 1216/TB1620	2 spine piatte	Giappone
RE-2382-15	115 Va.c.	TB 1216/TB1620	2 spine piatte	USA, Canada, Messico N. America, Taiwan
RE-2382-23	230 Va.c.	TB 1216/TB1620	2 spine tonde	Paesi Europei, Cina, America Centrale/Meridionale
RE-2382-25	240 Va.c.	TB 1216/TB1620	2 spine piatte diagonali	Australia, Nuova Zelanda

Caricatore Bosch è coperto dal programma di garanzia BOSCH e non è coperto dalla garanzia romeo maestri S.p.A.

9.3 Piastra resistente all'usura (Articolo nr. RE-9288)

Il tendireggia può essere montato con una piastra resistente all'usura come mostrato nella FIG. 19 per proteggere la parte inferiore dell'attrezzo da usura eccessiva o da lesioni sulla superficie. Le viti devono essere più basse rispetto alla superficie della piastra.

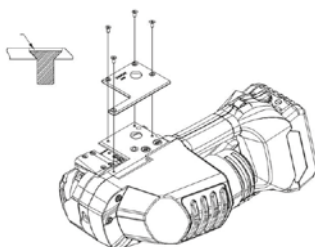

FIG. 19. ILLUSTRAZIONE DEL MONTAGGIO DELLA PIASTRA RESISTENTE ALL'USURA

9.4 Gancio (Articolo nr. RE-9287)

L'attrezzo può essere corredato con questo gancio da usare sul posto di lavoro. Si raccomanda di lavorare con il bilanciante che carica un minimo di 5 Kg per sospendere l'attrezzo e ridurre l'affaticamento. Contattare il distributore per ulteriori informazioni.

10. Garanzia

romeo maestri S.p.A. offre **una garanzia limitata di un anno fatta eccezione per il motore senza spazzole e l'ECU che sono coperti per un periodo di 3 anni o per un totale di 250,000 cicli di saldatura, in base a ciò che è raggiunto per primo. Tutte le parti soggette a usura e batteria/caricabatteria Bosch non sono coperte da garanzia romeo maestri S.p.A.**

La batteria/caricabatterie sono coperti da garanzia Bosch. Mettersi in contatto con Centro assistenza Bosch per la manutenzione del caricatore

TB1216 - TB1620 CE

DICHIARAZIONE DI CONFORMITÀ :

IT

Si dichiara che questo prodotto soddisfa le vigenti Direttive Europee ed è conforme ai seguenti standard o documenti standardizzati:

MD 2006/42/EC

EMC 2004/108/EC

DATA: 23/03/2016

romeo maestri & figli s.p.a.

Via Milano, 5 - 20010 Cornaredo (Milano), Italy
www.romeomaestri.com

ROMEO MAESTRI & FIGLI S.p.A.

Elio Maestri
Presidente



romeo maestri & figli S.p.A.
Corso Monforte, 41 - 20122 Milano (Italy)
www.romeomaestri.it

cod. 89056